

A-1342
ステンレス製



全周締込システム

THE CASE DOOR ALL-DIRECTION SECURING SYSTEM

電磁波対策など高密閉度を必要とする扉に最適です
Suitable for doors requiring high-airtightness and taking measures against electromagnetic wave

特徴 Feature

- 全周締込システムとフレキシブルに前後するスライドヒンジを組み合わせることにより、閉扉時フックのテーパーで扉全体を平行に移動させて締込む、国内初のシステムです。
- The whole door travels in parallel and tightens due to the tapered hook when closing the door by combining the all-direction securing system with the front and rear slide hinge. This is a unique system and the first introduction in the domestic market.

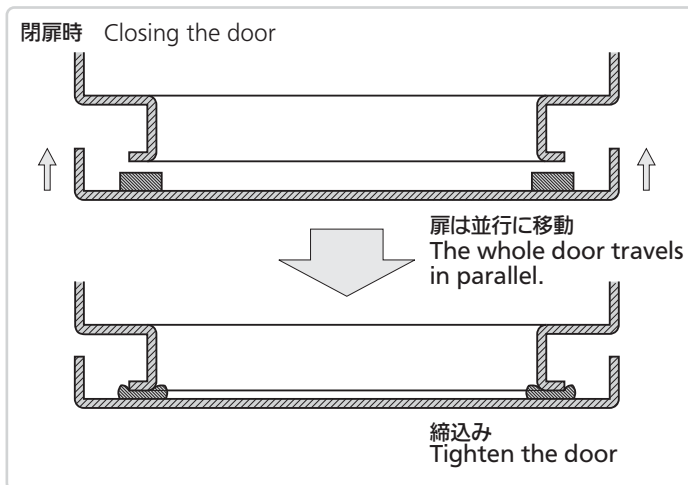

■コーナー
Corner

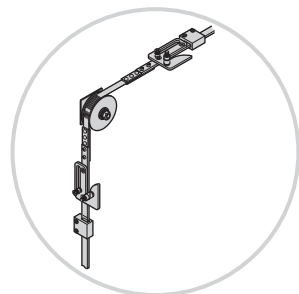

■ヒンジ B-1564(813ページ)
Hinge

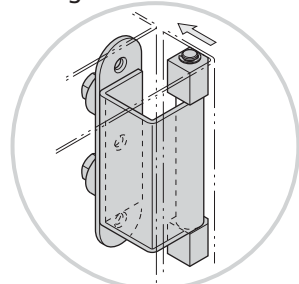

■スリーブ
Sleeve

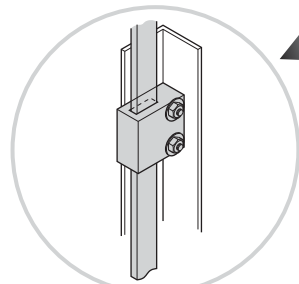

■可動防止ロック
Moving preventive lock

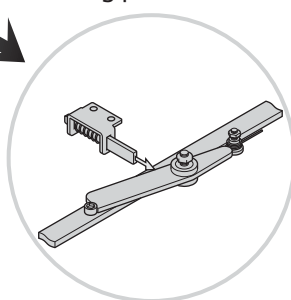

■フック
Hook

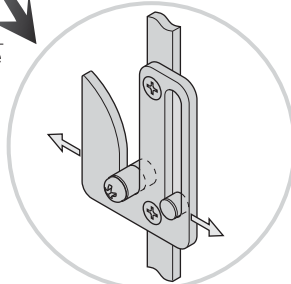

■ハンドル部
Handle

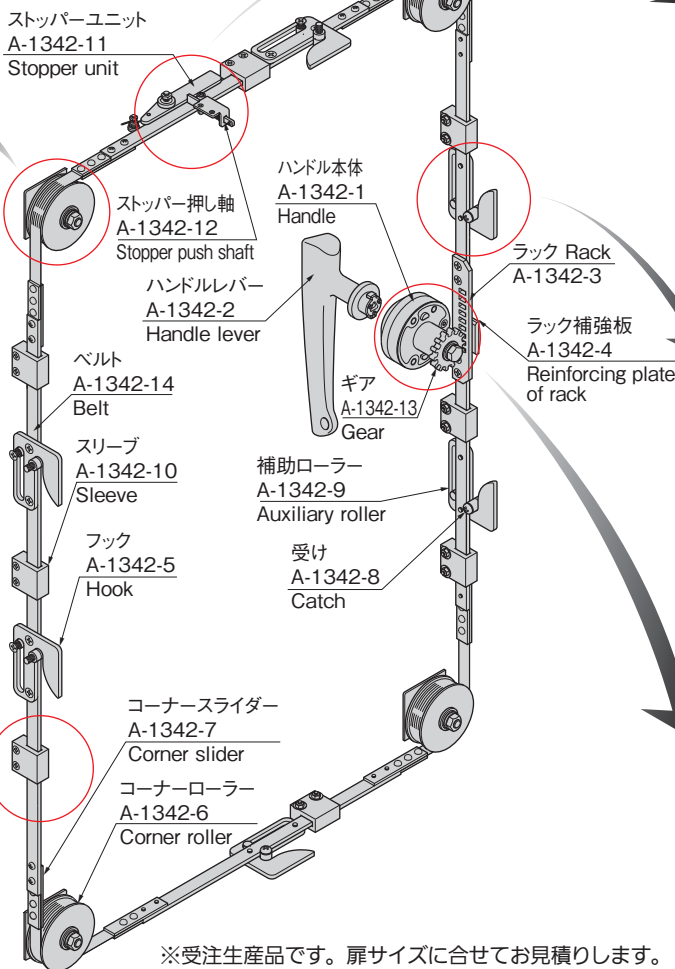
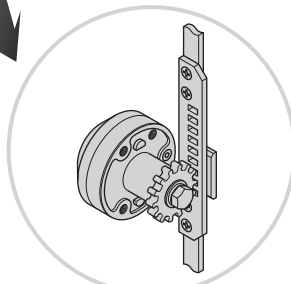

※受注生産品です。扉サイズに合わせてお見積りします。

CREMONE HANDLES

- クレモン
- ローラー締り
- 特装密閉ハンドル
- フリーザー密閉
- 平面スイング
- 平面ハンドル
- ポップハンドル
- リフトハンドル
- アジャストハンドル
- ラッチ式
- スナッチ
- リンク
- フック式
- ロックハンドル
- L型ハンドル
- T型ハンドル
- 丸型小型
- 押ボタン
- 取手
- つまみ
- 止め金ロッド棒
- ジョイントリンク
- ワイヤ