

## A-201・A-202・A-203

亜鉛合金製



ハンドル・取手・つまみ・周辺機器

クレモン

ローラー  
締り

特装密閉  
ハンドル

フリーザー  
密閉

平面  
スイング

平面  
ハンドル

ポップ  
ハンドル

リフト  
ハンドル

アジャスト  
ハンドル

ラッチ式

スナッチ

リンク

フック式

ロック  
ハンドル

L 型  
ハンドル

T 型  
ハンドル

丸型  
小型

押ボタン

取手

つまみ

止め金  
ロッド棒

ジョイント  
リンク

ワイヤ

### 特徴 Feature

- ハンドルを押下げると、扉を締付けます。
- ハンドルを引上げると、止め金が後退し、ハンドルの回転により開閉操作が可能
- 左右兼用型
- Putting down the handle secures the door.
- Putting up the handle retracts the stopper plate and turning the handle locks/unlocks the door.
- For both left-hand and right-hand use.

仕様	● 材質: 亜鉛合金 (ZDC)
	● 表面仕上: クロムめっき (MZCr)
	● 付属品: 専用止め金
用途	● 小型扉・密閉用扉
納期	● 標準在庫品
備考	● 特別な表面処理はお問合せください。

Specifications	● Material: Zinc alloy (ZDC)
	● Finish: Chrome plating (MZCr)
	● Accessories: Special stopper plate
Specific use	● Small doors and airtight doors

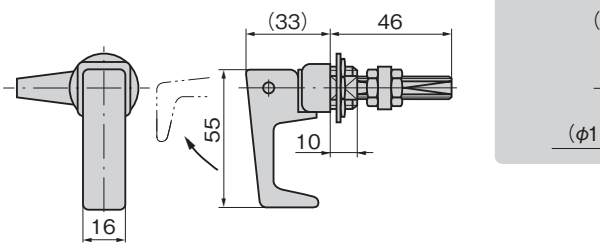
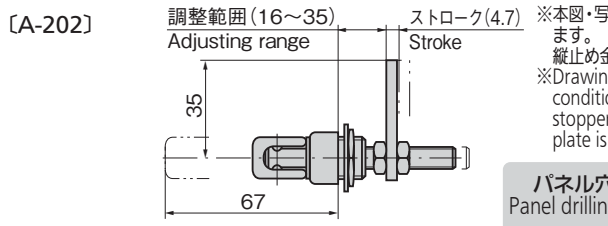
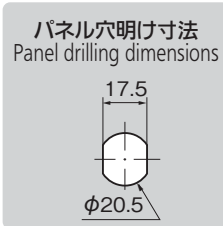
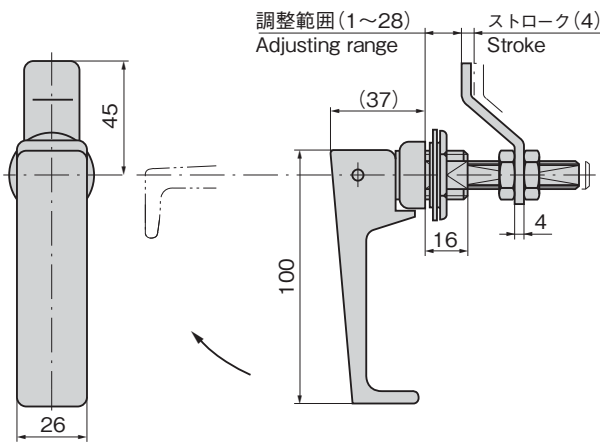
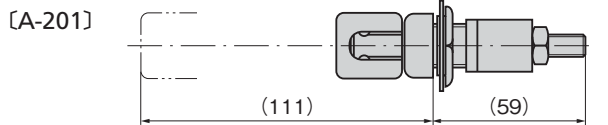

※本図・写真共横止め金が実装されております。  
縦止め金でご使用の際はご指定ください。  
※Drawings and photo show the condition of mounting the horizontal stopper plate. If the vertical stopper plate is used, specify us.

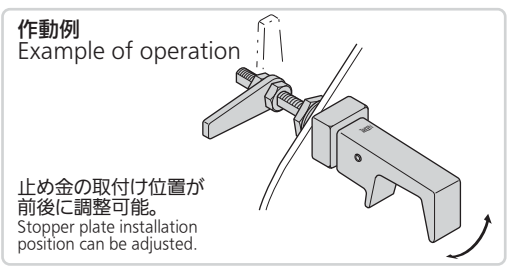
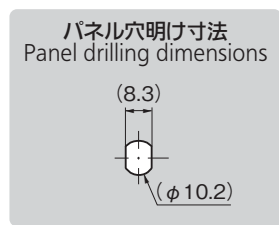
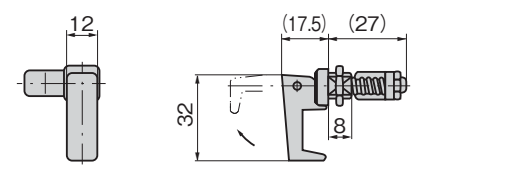
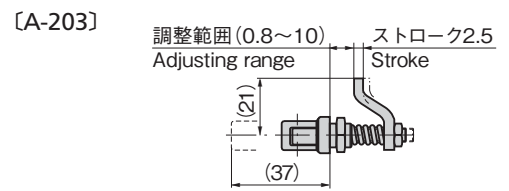
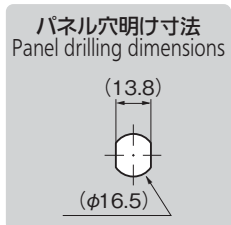

商品番号 Product No.	RoHS 10	最大適用板厚 Max. applicable panel thickness	製品質量 (g) Mass	コード Code	単価	量販価格	
						数量	単価
A-201	●	8	300	00546			
A-202	●	4.5	140	00547			
A-203	●	5	35	00548			

●: RoHS10指令対応品 ▲: RoHS10指令に対応可能です。 ※大量のご注文は更にお安くなります。