



AP-889



キーNo.T0230  
Key

使用例  
Example of application

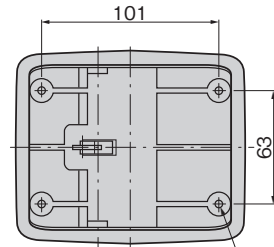
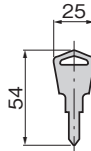
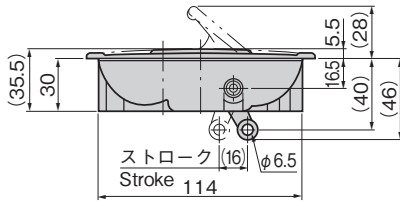
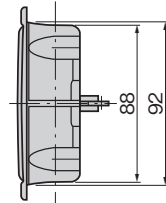
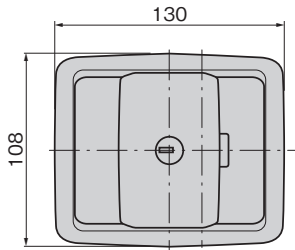
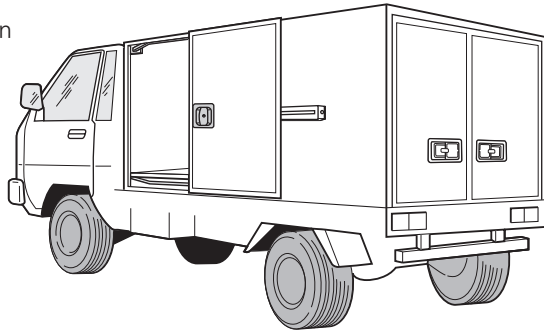

4-φ4.2深さ11 depth  
M5タッピンねじ用下穴  
hole for tap

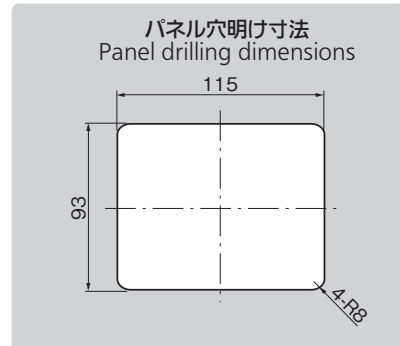

特徴 Feature

- ソフトなタッチ
- 閉扉用の指掛けがあり、操作がスムーズです。
- 小型引戸に最適です。
- 左右兼用型
- Gives a feeling of softness.
- With a dent for closing the slide door, operated smoothly.
- Suitable for small size slide doors.
- May be installed for either the right-hand or the left-hand use.

仕様	● 材 質: ポリブチレンテレフタレート (PBT) ● 標準色: ブラック ● 付属品: キー2本・φ4ロッド用クイックブッシュ
用途	● 小型バン引戸
納期	● 標準在庫品
備考	● 取付け金具は付属していません。 ● 常温でご使用ください。 ● 永くご使用頂くために定期的に摺動部に高性能潤滑剤C-985 (1360ページ) を塗布してください。 ● 緩み防止剤など、溶剤を使用する際は十分に検証を行ってください。

Specifications	● Material: Polybutylene terephthalate (PBT) ● Standard Color: Black ● Accessories: Two keys, A quick bush for φ4 rods
Specific use	● Sliding door of small vans
Remarks	● The Installing plate is optional. ● Use it at normal temperature. ● To prolong the life of the product, apply a regular coating of high-performance lubricant C-985 (P.1360) to the sliding parts. ● Be sure to test adequately when using a solvent such as thread-locking fluid.

商品番号 Product No.	RoHS 10	製品質量 (g) Mass	コード Code	単価	量販価格	
					数量	単価
AP-889		180	03097			

●: RoHS10指令対応品  
▲: RoHS10指令に対応可能です。  
※大量のご注文は更にお安くなります。

クレモン

ローラー  
締め

特装密閉  
ハンドル

フリーザー  
密閉

平面  
スイング

平面  
ハンドル

ポップ  
ハンドル

リフト  
ハンドル

アジャスト  
ハンドル

ラッチ式

スナッチ

リンク

フック式

ロック  
ハンドル

L 型  
ハンドル

T 型  
ハンドル

丸型  
小型

押ボタン

取手

つまみ

止め金  
ロッド棒

ジョイント  
リンク

ワイヤ