



A-876-2R

特徴 Feature

- 旅客機などの室内荷物入れなどの曲面に合わせてR40、R100の2種類を用意しました。
- Two types of the hat rack handles, R40 and R100 are prepared to be used on the curved surface of the stowage bin of the passenger airplane.

- | | |
|----|--|
| 仕様 | ● 材質: アルミニウム合金(ADC)
● 表面仕上: 焼付塗装(グレー) |
| 用途 | ● 飛行機、バス、列車の荷物棚 |
| 納期 | ● 標準在庫品 |
| 備考 | ● 特注でロッドも使用できます。 |

- | | |
|----------------|--|
| Specifications | ● Material: Aluminum alloy (ADC)
● Finish: Baked (Gray) |
| Specific use | ● The stowage bin of airplanes, buses and trains |

[A-876-1R]

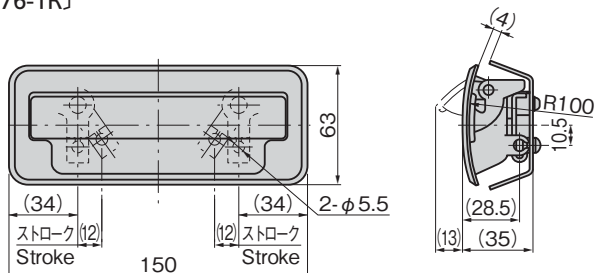

パネル穴明け寸法
Panel drilling dimensions

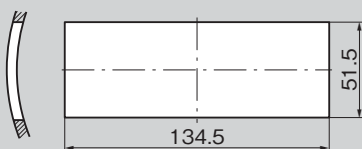

[A-876-2R]

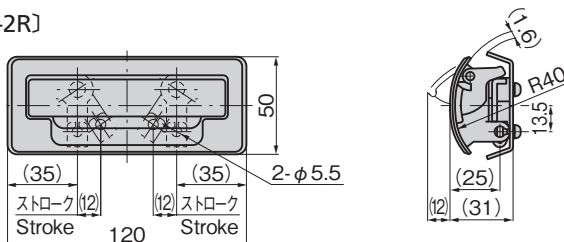

パネル穴明け寸法
Panel drilling dimensions

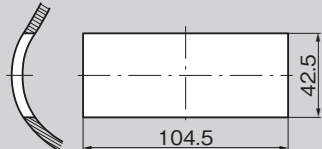

使用例 Example of application

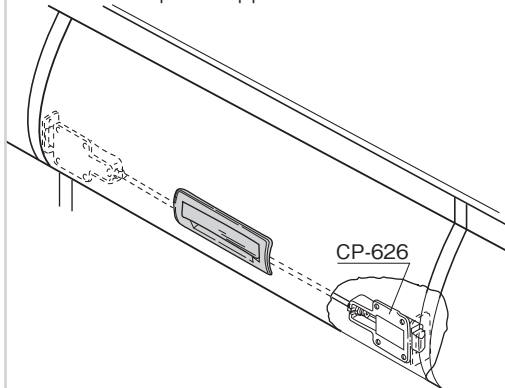

使用例 Example of application

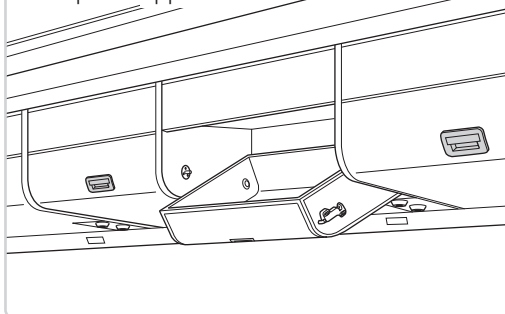

平面取付け用ブラケット
Bracket for flush installation

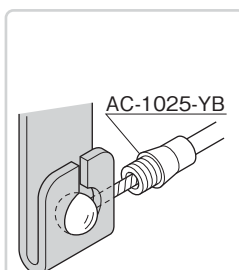

φ5球端子のワイヤーを使用
Use φ5 spherical terminal wire.



A-876-1RB・A-876-2RB(オプション)
Option

商品番号 Product No.	RoHS 10	製品質量(g) Mass	コード Code	単価	量販価格	
					数量	単価
A-876-1RB	▲	9	01899			
A-876-2RB	▲	8	01900			

●: RoHS10指令対応品 ※大量のご注文は更にお安くなります。
▲: RoHS10指令に対応可能です。

商品番号 Product No.	RoHS 10	製品質量(g) Mass	コード Code	単価	量販価格	
					数量	単価
A-876-1R	▲	310	01333			
A-876-2R	▲	200	01334			

●: RoHS10指令対応品 ※大量のご注文は更にお安くなります。
▲: RoHS10指令に対応可能です。

クレモン

ローラー
締め

特装密閉
ハンドル

フリーザー
密閉

平面
スイング

平面
ハンドル

ポップ
ハンドル

リフト
ハンドル

アジャスト
ハンドル

ラッチ式

スナッチ

LINK HANDLES
リンク
フック式
ロック
ハンドル

L型
ハンドル

T型
ハンドル

丸型
小型

押ボタン

取手

つまみ

止め金
ロッド棒

ジョイント
リンク

ワイヤ