



A-869-1

A-869-2

特徴 Feature

- 扉のロックなどを解除するトリガー付ハンドルです。
- 大型ハンドルのため楽に操作できます。
- 洗練されたデザインで、車両がイメージアップ。
- 左右兼用型
- The handle is equipped with the trigger. The door lock can be released by the trigger.
- Because of the large size of the handle, the operation is easy.
- Sleek new design for enhanced truck image.
- For both right-hand and left-hand use.

仕様	● 材質: アルミニウム合金(ADC) ● 表面仕上: 焼付塗装(シルバーメタリック)
用途	● 塵芥車・特装車
納期	● 標準在庫品

Specifications	● Material: Aluminum alloy (ADC) ● Finish: Baked (silver metallic)
Specific use	● Garbage trucks, specially equipped vehicles

商品番号 Product No.	RoHS 10	製品質量(g) Mass	コード Code	単価	量販価格	
					数量	単価
A-869-1	●	520	01325			
A-869-2	●	350	02219			

●: RoHS10指令対応品 ※大量のご注文は更にお安くなります。
▲: RoHS10指令に対応可能です。

[A-869-1]

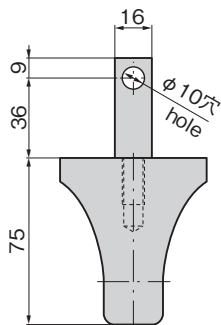
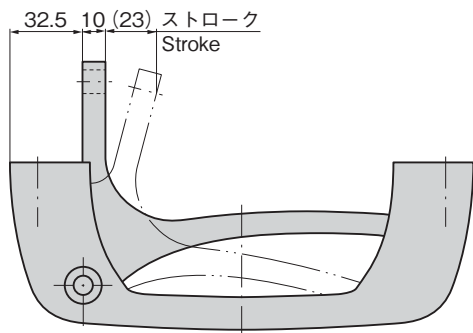

[A-869-1] パネル穴明け寸法
Panel drilling dimensions

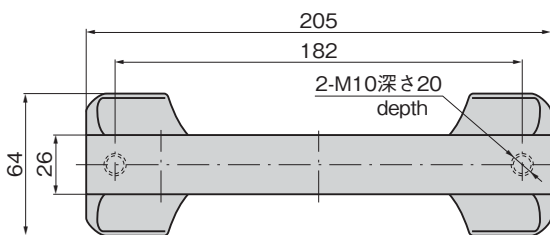
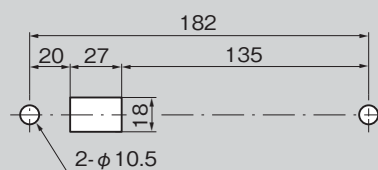

[A-869-2]

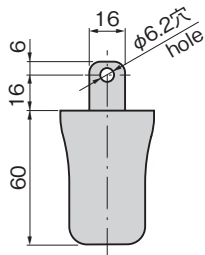
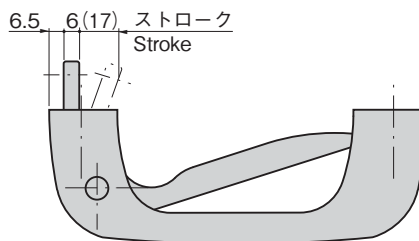

使用例
Example of application

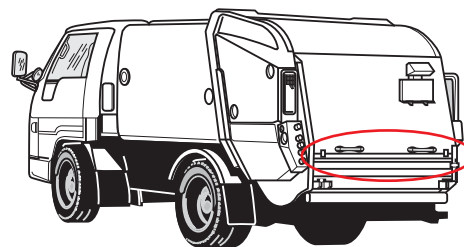

[A-869-2] パネル穴明け寸法
Panel drilling dimensions

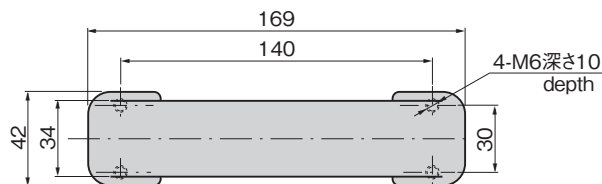
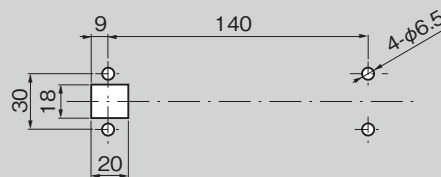

クレモン

ローラー
締め

特装密閉
ハンドル

フリーザー
密閉

平面
スイング

平面
ハンドル

ポップ
ハンドル

リフト
ハンドル

アジャスト
ハンドル

ラッチ式

スナッチ

リンク

フック式

ロック
ハンドル

L型
ハンドル

T型
ハンドル

丸型
小型

PUSH-BUTTON HANDLES
押ボタン

取手

つまみ

止め金
ロッド棒

ジョイント
リンク

ワイヤ