

C-464-1



C-464-2

特徴 Feature

- 防水タイプ
- Waterproof.

仕様	● 材質：枠／亜鉛合金 (ZDC) 窓／強化ガラス (厚み：3.0mm) ● 表面仕上：アクリル系樹脂焼付塗装 ● 保護等級：IPX5 ● 適応板厚：0.8mm～2.3mm
用途	● サーバールック・エンクロージャー
納期	● 標準在庫品

Specifications	● Material: Flame: Zinc alloy (ZDC) Window: Tempered glass (thickness: 3.0mm) ● Finish: Acrylic resin baked ● Protection class: IPX5 ● Applicable panel thickness: 0.8 to 2.3mm
Specific use	● Sever rack, enclosure

〔C-464-1〕

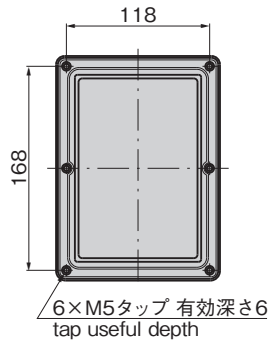
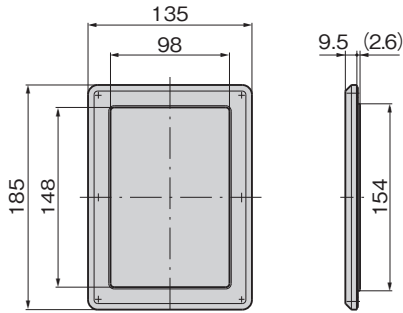

パネル穴明け寸法
Panel drilling dimensions

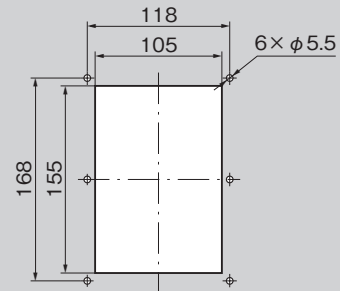

〔C-464-2〕

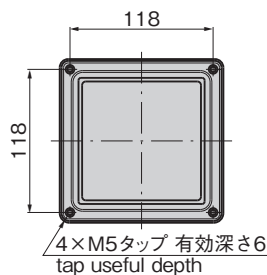
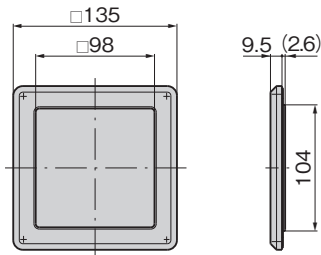

パネル穴明け寸法
Panel drilling dimensions

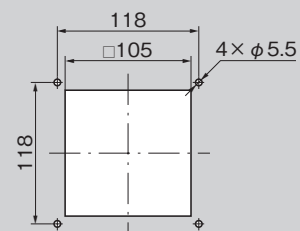

使用例
Example of application

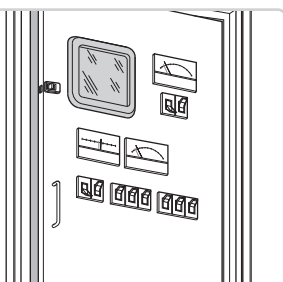

商品番号 Product No.	RoHS 10	製品質量 (g) Mass	コード Code	単価	量販価格	
					数量	単価
C-464-1		390	23534			
C-464-2		310	23535			

●: RoHS10指令対応品 ▲: RoHS10指令に対応可能です。 ※大量のご注文は更にお安くなります。

ファスナー

ラッチ錠

ドア
キャッチ

スナッチ
ロック

コントロール
センター

パイプ
関連金具

グレーチング
ロック

工業用
錠前

電磁波
対策

パッキン

WINDOW FRAMES & CARD HOLDERS
窓枠・カード
ホルダー
ゴム脚・
プロメット
周辺機器
(C)
充電器用
金具
フリーザー
金具
ラッシング
システム