

LE-131

プラスチック製

スイッチ付マグネットキャッチ MICRO SWITCHES WITH MAGNETIC CATCHES

扉を開けるだけでスイッチをON/OFFできます。
Switch can be turned ON/OFF just by opening door.

特徴 Feature

- ドアキャッチと電源スイッチの両機能を有します。
- 扉の開閉を感知します。
- Door holding and power switch function.
- To sense door opening/closing.

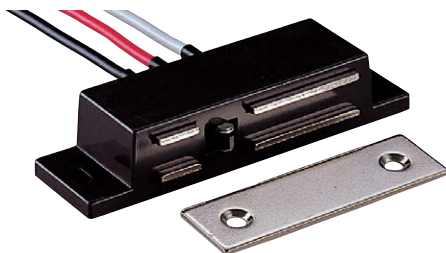

LE-131-1

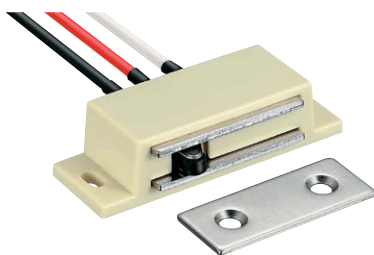

LE-131-2

[LE-131-1]

[LE-131-2]

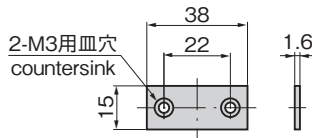
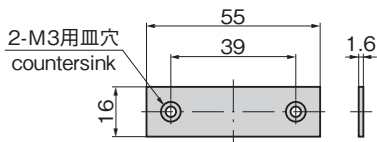
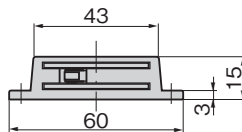
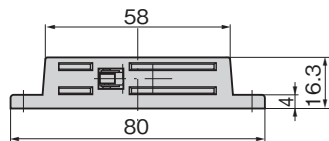
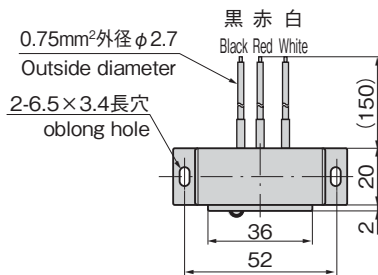
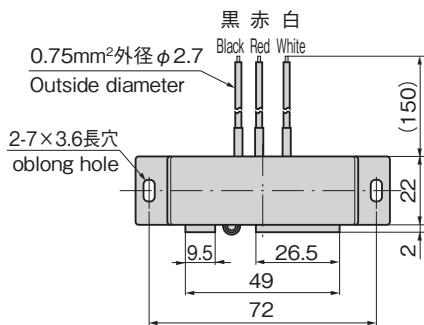

| | |
|---------|--|
| 仕様 | ● 材質: ABS樹脂 ● 標準色: LE-131-1/ブラウン LE-131-2/ホワイト |
| 用途 | ● 電気機器を内蔵したキャビネット |
| 納期 | ● 標準在庫品 |
| スイッチ部特性 | ● 絶縁抵抗: 100MΩ以上 ● 接点容量: AC250V 3A DC125V 0.4A (抵抗負荷) ● 最小適用負荷: DC15V 100mA (参考値) ● 電気的寿命: 5万回以上 ● 機械的寿命: 50万回以上 ● 使用条件: -25~+85℃ (氷結しないこと・湿度85%RH以下) |
| マグネット | ● 異方性磁石 |
| 備考 | ● 本製品は非結晶性樹脂材を使用しているため、緩み防止剤に対して適合しないため、ご使用は避けてください。(一部緩み防止剤の注意事項にも記載されております。) |

| | |
|-----------------------|---|
| Specifications | ● Material: ABS resin ● Standard color: LE-131-1: Brown LE-131-2: White |
| Specific use | ● Cabinets for electrical equipment ● Insulation resistance: 100MΩ or more ● Contact capacity: AC250V 3A DC125V 0.4A (resistance load) |
| Switch characteristic | ● Min. applicable load: DC15V 100mA (reference value) ● Electrical life: 50,000 times or more ● Mechanical life: 500,000 times or more ● Conditions of use: -25℃ to +85℃ (non-condensing, humidity: 85%RH or less) |
| Magnet | ● Anisotropic magnet |
| Remarks | ● This product uses noncrystalline resin. It is not suitable for thread-locking fluid so use should be avoided. (Also noted in the precautions of some types of thread-locking fluid.) |

スイッチ回路
Switch circuit

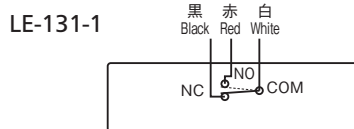

受板未吸着時 (開扉時)
Catch not in contact with catch (door open)

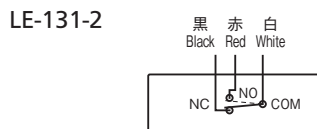

受板未吸着時 (開扉時)
Catch not in contact with catch (door open)

| 商品番号 Product No. | RoHS 10 | 吸着力 Magnetic power | 製品質量 (g) Mass | コード Code | 単価 | 量販価格 | |
|---------------------|---------|-----------------------|------------------|-------------|----|------|----|
| | | | | | | 数量 | 単価 |
| LE-131-1 | ▲ | 29N | 62 | 50128 | | | |
| LE-131-2 | ● | 19N | 40 | 50129 | | | |

●: RoHS10指令対応品 ▲: RoHS10指令に対応可能です。

※大量のご注文は更にお安くなります。